

Przyzwyczaj się płacić mniej!

UKŁADANIE KAFELKÓW NA POSADZCE ZEWNĘTRZNEJ



JAK SAMEMU WYKONAĆ !

Jakie płytki nadają się do użycia na zewnątrz

Na zewnątrz mogą być stosowane ceramiczne płytki podłogowe mrozo odporne, gresy lub płytki klinkierowe. Ich nasiąkliwość nie powinna przekraczać 3% (grupa nasiąkliwości I). Powinny mieć co najmniej III klasę odporności na ścieranie.

UWAGA

Na zewnątrz domu nie powinno się układać płytek szkliwionych. Gdy są polane wodą lub zalega na nich warstwa topniejącego śniegu, chodzenie po nich grozi poślizgnięciem. Najlepiej użyć jest płytek o powierzchni antypoślizgowej (angobowanych, matowych, żłobionych).

POTRZEBNE NARZĘDZIA I MATERIAŁY DODATKOWE

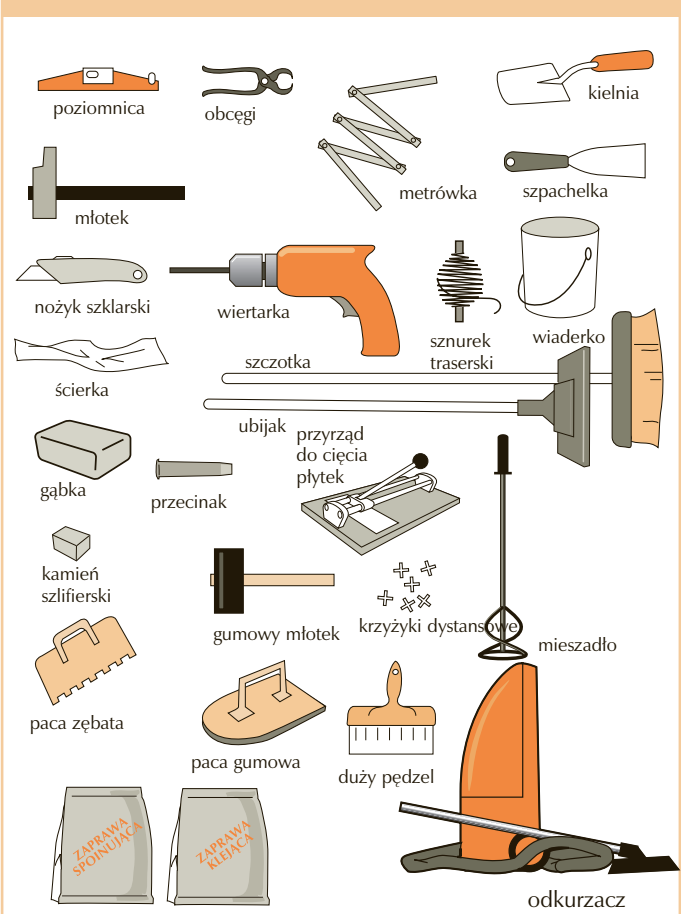

1 Układanie płytek na tarasie

Ułożenie posadzki z płytek na tarasie posadowionym na gruncie nie nastęrcza wielu kłopotów.

- 1 Przed przystąpieniem do naklejania płytek, dobrze jest rozrysować sobie szkic ich rozmieszczenia. Na pewno część płytek będzie musiała być przycięta. Trzeba więc tak zaplanować ich układ, by płytki cięte znajdowały się w miejscach nie rzucających się w oczy. Powinny też być rozmieszczone proporcjonalnie – jeśli z jednej strony tarasu płytki mają być przycięte, to lepiej zrobić tak, by były przycinane po obu stronach. Przy układzie skośnym (tzw. karo) nie ma to większego znaczenia.

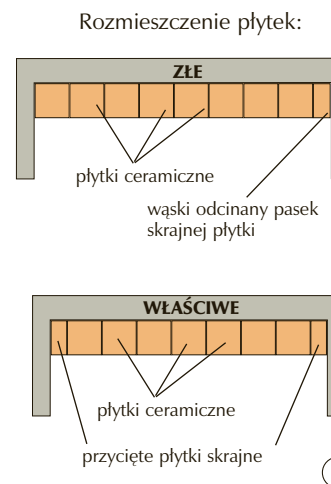

- 2 Przystępując do rysowania planu ułożenia kafelków, trzeba podjąć decyzję jakiej grubości będą spoiny między nimi. Szerokość spoin zależy od wielkości płytek. Im płytki są większe, tym grubsze powinny być spoiny.
- 3 Płytki można układać minimum po 28 dniach od wykonania betonowej płyty tarasu. Średnia temperatura w dniu prowadzenia prac nie powinna być mniejsza niż +5° C. Nawierzchnię trzeba oczyścić szczotką i odkurzaczem, a następnie sprawdzić czy nie ma na niej pęknięć. Jeśli są to trzeba je zwilżyć wodą i wypełnić zaprawą cementową.
- 4 Po oczyszczeniu płyty trzeba ją pomalować środkiem gruntującym do betonu. Zwiększy on przyczepność kleju mocującego kafelki.



5 Na płycie tarasu odwzorowuje się układ płytek, który został wcześniej naszkicowany na papierze. Trzeba też wytyczyć dwie linie prostopadłe, wzdłuż których będą układane płytki. Wzdłuż jednej z nich przymocować należy długą listwę drewnianą.

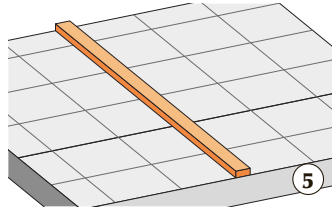

6 W wiadrze rozrobić trzeba uelastycznioną, wodoszczelną zaprawę klejącą do płytek. Wsypuje się suchą mieszankę i według wskazań producenta dodaje potrzebną ilość wody. Masę rozrabia się przy pomocy wiertarki z zamocowanym mieszadłem.



7 Gotowy klej rozprowadza się za pomocą pacy zębatej.

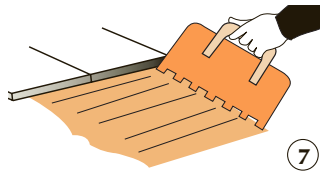

8 Klejenie płytek trzeba zaczynać od środkowej części tarasu. Płytki układa się najpierw wzdłuż drewnianej łąty, a potem na pozostałej części tarasu. Każdą płytkę najpierw kładzie się delikatnie na klej, ustawia we właściwym położeniu i dociska lub dobija gumowym młotkiem.

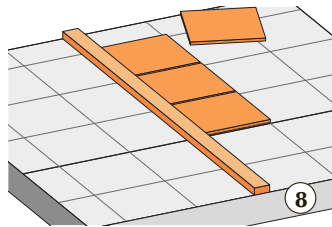

9 W narożnikach płytek umieszcza się plastikowe krzyżyki dystansowe, dobrane do grubości spoiny. Co jakiś czas trzeba też skontrolować za pomocą poziomnicy, czy płytki są równo ułożone. Ewentualnych poprawek dokonuje się delikatnie opukując płytki gumowym młotkiem.

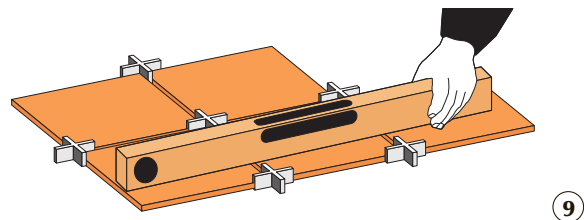

10 Na krawędziach tarasu umieścić trzeba profil kątowy.

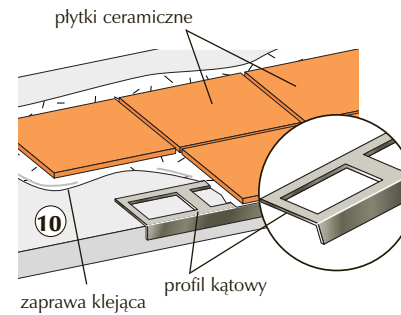

11 Po trzech dniach można przystąpić do spoinowania płytek (fugowania). Użyć trzeba specjalnej wodoszczelnej, uelastycznionej masy spoinującej do stosowania na zewnątrz domów. Za pomocą gumowej pacy rozrobioną masę wciska się między płytki. Jednorazowo nakłada się masę na obszar około 1m².

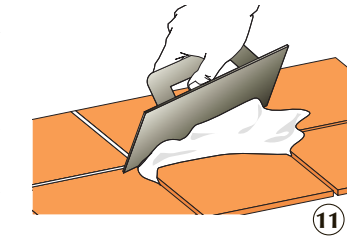

12 Gdy spoiny wyschną, wilgotną gąbką trzeba zebrać nadmiar masy i delikatnie wyrównać linię spoinowania. Po zakończeniu spoinowania powierzchnię tarasu trzeba jeszcze raz przetrzeć na mokro.

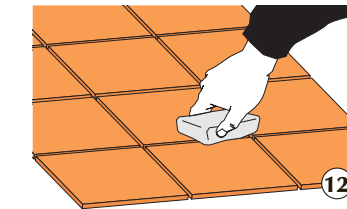

W podobny sposób układa się ceramiczną posadzkę na balkonach. Przed ułożeniem kafelków na tarasie znajdującym się nad pomieszczeniem ogrzewanym, trzeba poprawnie wykonać jego ocieplenie i warstwę odprowadzającą wodę do rynien.

Cięcie i szlifowanie płytek

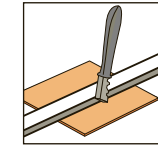

nacinanie płytek wzdłuż ich krawędzi, przy użyciu nożyka szklarskiego

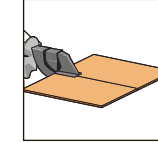

łamanie płytek specjalnie przeznaczonymi do tego szczypcami

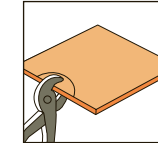

wycinanie półokrągłych wgłębień przy krawędzi płytki za pomocą obcęgow

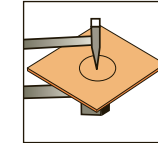

wybijanie otworu w płytce

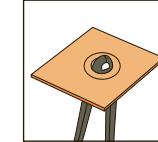

powiększanie otworu w płytce przy pomocy obcęgow

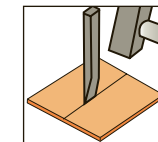

przycinanie płytek przecinakiem i młotkiem

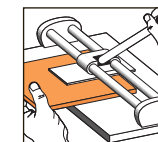

cięcie płytek specjalnym przyrządem

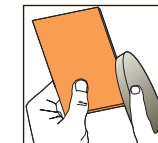

wygładzanie krawędzi płytek kamieniem szlifierskim

2 Płytki na schodach

Płytkami mrozoodpornymi, gresem lub płytkami klinkierowymi można również wykończyć schody prowadzące do domu lub prowadzące z tarasu do ogrodu.

- 1 Układanie trzeba rozpocząć od drzwi wejściowych. Tak jak i w przypadku tarasu między posadzką schodów a ścianą powinien być umieszczony profil dylatacyjny.

- 2 Po oczyszczeniu i zagruntowaniu schodów rozpoczyna się układanie kafelków. Najpierw przykleja się płytki na podstopniach, czyli pionowych ściankach schodów, a dopiero później na stopniach.

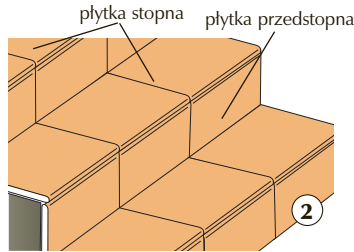

- 3 Jeśli konieczne będzie sztukowanie płytek na stopniach należy pamiętać, że płytki przycięte powinny być ułożone przy wewnętrznych narożnikach stopni.

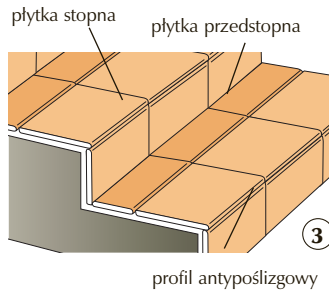

- 4 Krawędzie stopni można też wykończyć specjalnymi profilami, które mają właściwości antypoślizgowe. Podczas układania wciska się je w warstwę zaprawy klejowej i z obu stron okłada płytkami.

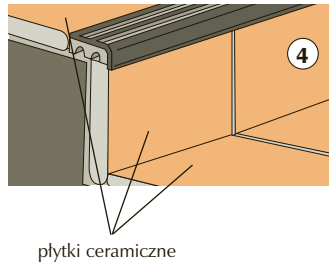

UWAGA

Płytki na podstopniach powinny mieć taką wysokość, żeby między nimi a płytkami podnóżka zmieściła się jeszcze warstwa spoiny.

- 5 Niektóre płytki przeznaczone do układania na stopniach schodów mają wyprofilowane brzożgi. Budowa taka zabezpiecza użytkowników schodów przed poślizgnięciem.

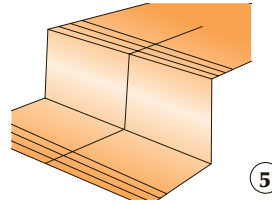

- 6 Układając na schodach płytki klinkierowe lub gresowe można na stopniach ułożyć specjalnie wyprofilowane płytki – tzw. nastopnice.

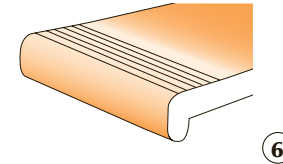

3 Płytki w alejkach

Chcąc wykonać ścieżkę ogrodową z nawierzchnią z płytek ceramicznych, klinkierowych lub gresu, trzeba wprawdzie wykonać pod nią odpowiednią płytę betonową.

- 1 Za pomocą drewnianych kołków i sznurka wytycza się przebieg ścieżki. Następnie robi się tam 25-30 cm wykop.

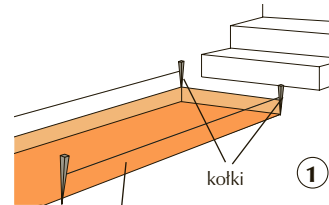

- 2 Po wyjęciu kołków w ich miejsce wbija się deski. Odległość między jednym rzędem desek, a drugim powinna być wszędzie jednakowa.

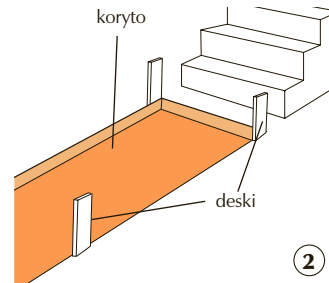

- 3 Do desek przybija się podłużne łąty drewniane, które utworzą szalunek. W miejscach, gdzie ścieżka ma zakręcać łukiem, deskowanie robi się z pasów twardej płyty pilśniowej, nadając im odpowiednią krzywiznę. Co 2 m trzeba w poprzek szalunku umieścić deskę. W miejscach tych będzie dylatacja zapobiegająca pękaniu płyty betonowej.

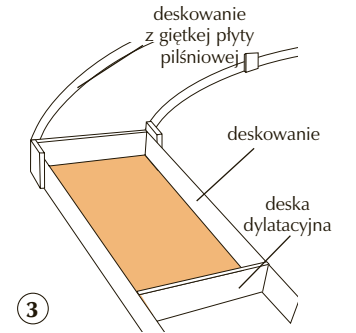

- 4 Do wykopu wsypuje się 10-cio cm warstwę pospółki (gruby żwir zmieszany z piaskiem) i mocno ubija. Rozrobioną z wodą mieszankę betonową (1 część cementu, 1,5 części piasku, 2,5 części żwiru) wlewa się do deskowania. Mieszanka musi być bardzo gęsta – prawie sucha. Beton musi dobrze wypełnić deskowanie, dlatego trzeba go zagęścić drewnianym ubijakiem.

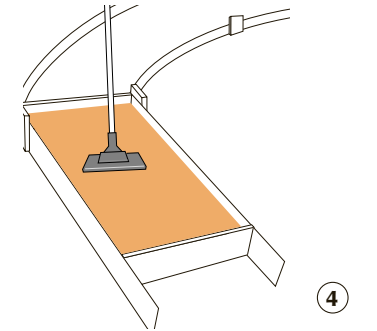

- 5 Powierznię betonu wyrównuje się za pomocą łąty drewnianej.

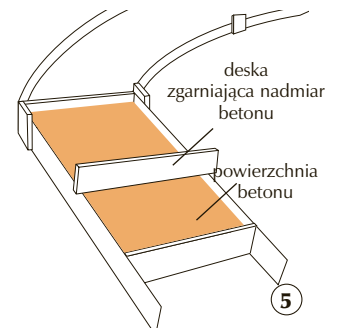

- 6 Kafelki na ścieżkach układa się w podobny sposób jak na tarasie. Newralgicznymi punktami są w tym przypadku łukowe zakręty. W tych miejscach płytki powinny być perfekcyjnie przycięte. Jest to zadanie bardzo trudne, dlatego najlepiej unikać robienia zakrętów po łuku.

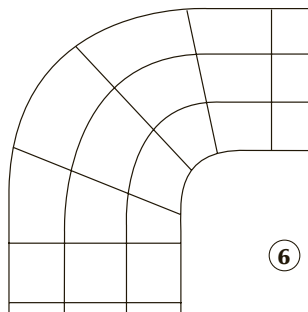

- 7 Nie wolno też zapomnieć, by nad miejscami dylatacji betonu umieścić profile dylatacyjne między płytkami.

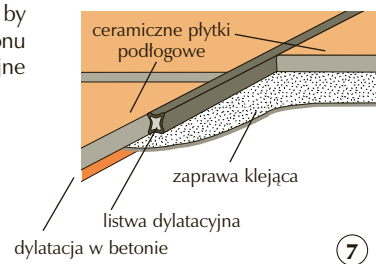

UWAGA

W miejscu styku ścieżki ze schodami powinna być pozostawiona przerwa dylatacyjna, w której umieścić trzeba specjalny profil dylatacyjny.

Niniejsza ulotka ma jedynie charakter informacyjny. Szczegółowe zasady montażu i wykorzystania poszczególnych produktów określa instrukcja użytkowania. **Bricoman Polska nie ponosi żadnej odpowiedzialności za szkody będące następstwem wadliwego montażu lub wykorzystania produktów, a w szczególności ich montażu i wykorzystania w sposób niezgodny z instrukcją użytkowania.**