

# Przyzwyczaj się płacić mniej!

## WYMIANA OKNA Z PVC



JAK SAMEMU WYKONAĆ !

### 1 Zdejmowanie miary

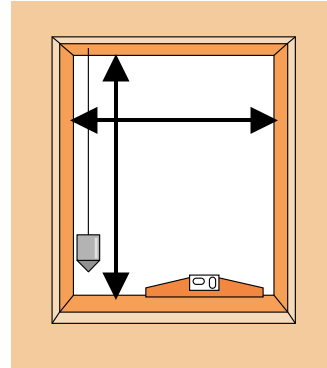

Sprawdzić stan ościeżnicy. Jeżeli jest w dobrym stanie, posłuży za ramę zewnętrzną. Do niej zostanie przytwierdzona ościeżnica z PVC nowego okna.

Należy sprawdzić pion i poziom ramy zewnętrznej.

Jeżeli w narożu są nierówności, trzeba zanotować wartości niższe. Podczas montażu nowej ościeżnicy nierówności rzędu 5-15 mm da się skorygować.

Zmierzyć wysokość i szerokość w świetle starej ramy.

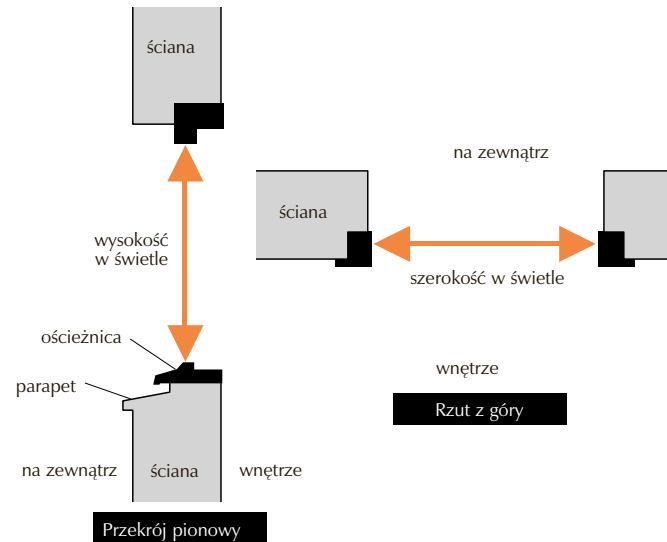
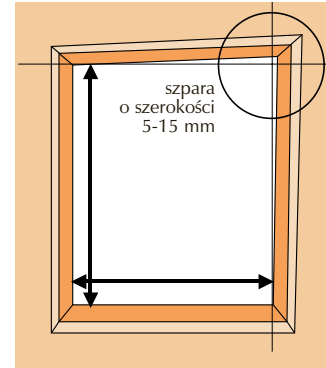

### 2 Budowa okna i drzwi balkonowych

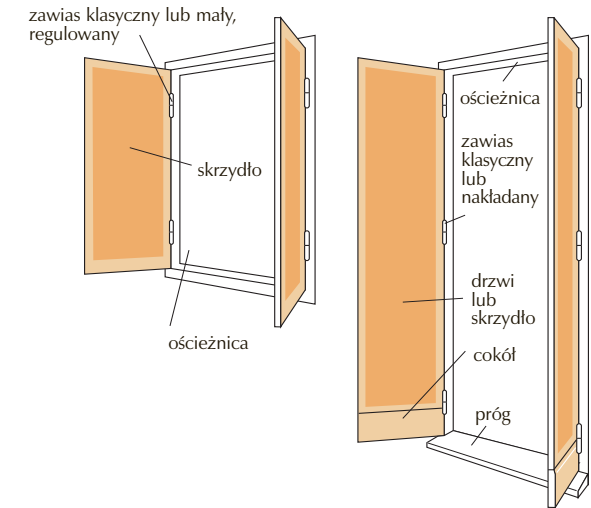

### 3 Przygotowanie

#### DODATKOWE NARZĘDZIA

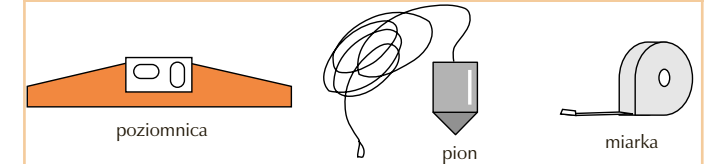

- 1 Zdemontować stare skrzydła i przenieść je w inne miejsce, żeby nie przeszkadzały w pracy.
- 2 Sprawdzić wytrzymałość drewnianej ramy, jeżeli znajdzie taką potrzebą, wzmocnić połączenia.
- 3 Dokładnie wyczyścić ramę tak, aby stanowiła czyste podłoże do nałożenia uszczelniacza.
- 4 Dla zwiększenia szczelności należy wypełnić uszczelniaczem rowek i otwory odpływowe w podokienniku.

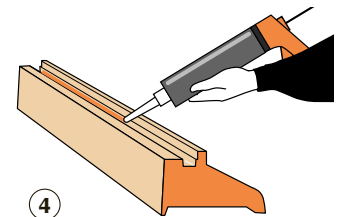

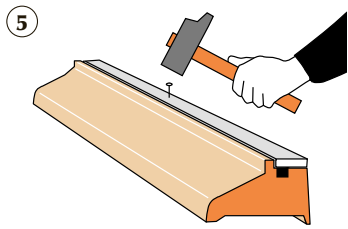

5 Przymocować drewniane listwy do tylnej części parapetu, na górnej belce poprzecznej i na bocznych listwach. Ościeżnica z PVC powinna być przymocowana do mocnej podstawy.

## 4 Montaż

### DODATKOWE NARZĘDZIA

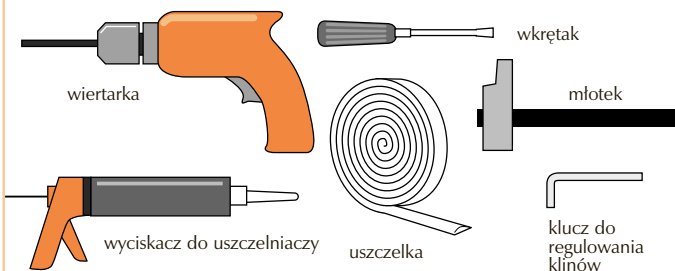

1 Wokół starej ramy okiennej przykleić uszczelkę.

2 Zamontować na oknach kliny regulowane i przyłożyć ościeżnicę z PVC.

Dokładne ustawienie ościeżnicy jest bardzo ważne, gdyż, w przeciwieństwie do ram drewnianych, ewentualnych błędów nie można poprawić.

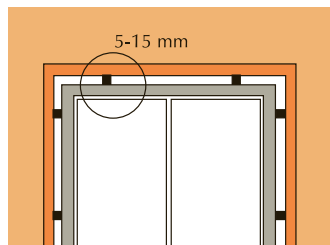
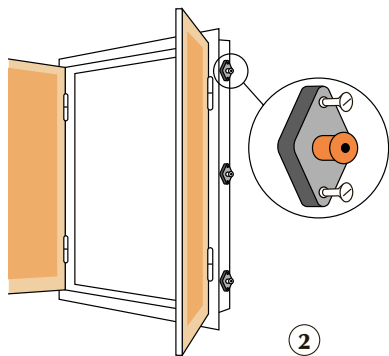

Stolarka z PVC wyposażona jest w kliny regulowane, które umożliwiają zlikwidowanie 5-15 mm odstępu między ościeżnicą a starą ramą.

3 Ustawić górną część ościeżnicy, regulując dwa kliny górne i kliny boczne.

4 Zamocować górną część ościeżnicy śrubami.

5 Nałożyć skrzydła i przykręcić klamkę.

klin boczny

klin górny

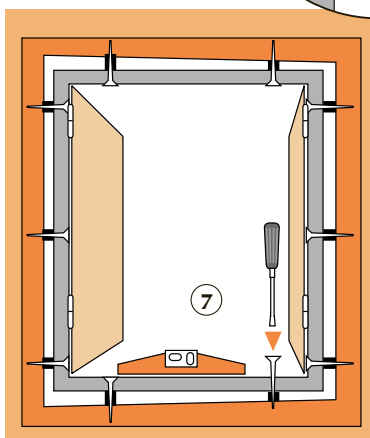

6 Uregulować dolne kliny. Sprawdzić, czy są równo przykręcone i zamocować dolną część ościeżnicy.

7 Na koniec uregulować środkowe kliny i zakończyć mocowanie.

## 5 Wykończenia

**Bardzo ważne są prace wykończeniowe – od nich w znacznej mierze zależy szczelność okien**

1 Aby uszczelnić okno, należy nałożyć uszczelkę między starą ramę drewnianą, a nową ościeżnicę z PVC, a następnie wypełnić silikonem.

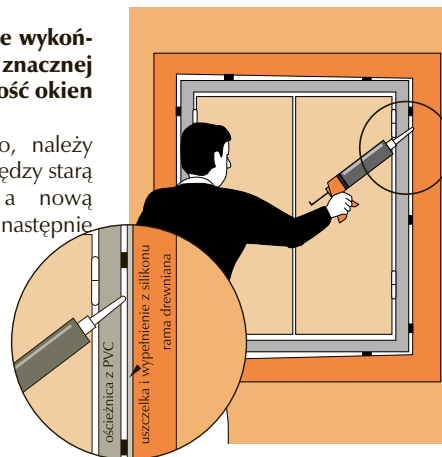

Przyciąć według miary profil obudowy (listwę maskującą).

2 Zamocować podokiennik zewnętrzny do ościeżnicy z PVC.

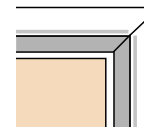

3 Założyć obudowę na trzech pozostałych bokach okna.

4 W niektórych wypadkach, należy uszczelnić także szparę między obudową a stolarką.

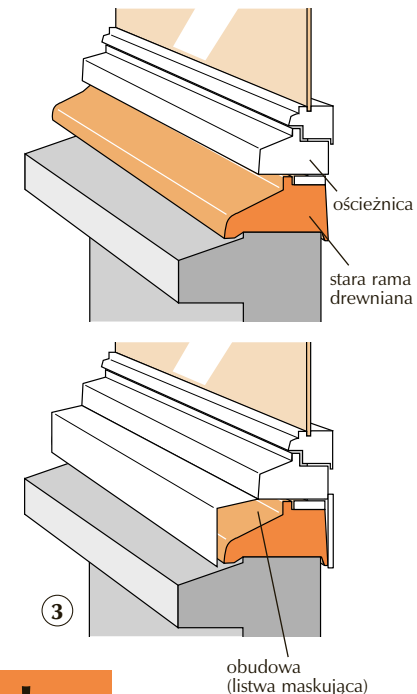

## 6 Dodatkowe rady

Podczas wykonywania uszczelnień silikonem, najlepiej chronić okna i drzwi balkonowe osłaniając je folią. W razie potrzeby użyć folii samoprzylepnej.

Okna i drzwi należy przechowywać w miejscu nie narażonym na wpływ zmiennych warunków atmosferycznych. Nie mogą stać bezpośrednio na ziemi, lecz na przekładkach. Należy je przechowywać w pozycji pionowej, aby uniknąć ich deformacji.

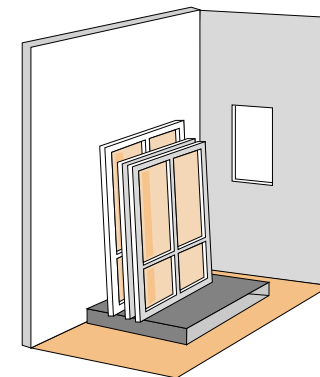

Niniejsza ulotka ma jedynie charakter informacyjny. Szczegółowe zasady montażu i wykorzystania poszczególnych produktów określa instrukcja użytkownika. **Bricoman Polska nie ponosi żadnej odpowiedzialności za szkody będące następstwem wadliwego montażu lub wykorzystania produktów, a w szczególności ich montażu i wykorzystania w sposób niezgodny z instrukcją użytkownika.**